

3. 「地元関係図」から見えてくる地元の仕組み進化

SDGsの原則

●安心して暮らせる地域社会＝誰も取り残さない！
→分野、地域、世代間のつながりを良くする！



●地域内の組織、団体、活動を「地元関係図」にまとめてみる＝「地域のレントゲン写真」

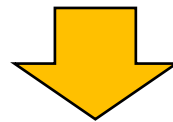

①次世代定住に向けた強み・弱み・連携状況を「地元天気図」にまとめてみる ➡ 具体的定住戦略

②地元内の行政や住民からの予算、資金を「地元のお金の流れ図」へ ➡ 「地域経営会社」運営等へ

山口県長門市「協働のまちづくり」取り組み事例

各地区に協議会を立ち上げ中(27地区中13地区)



集落支援員を配置＋地区社協・福祉エリア支援員

地元関係図を作成→今後の地域ぐるみの定住促進と地域福祉を検討開始(藤山＝アドバイザー)

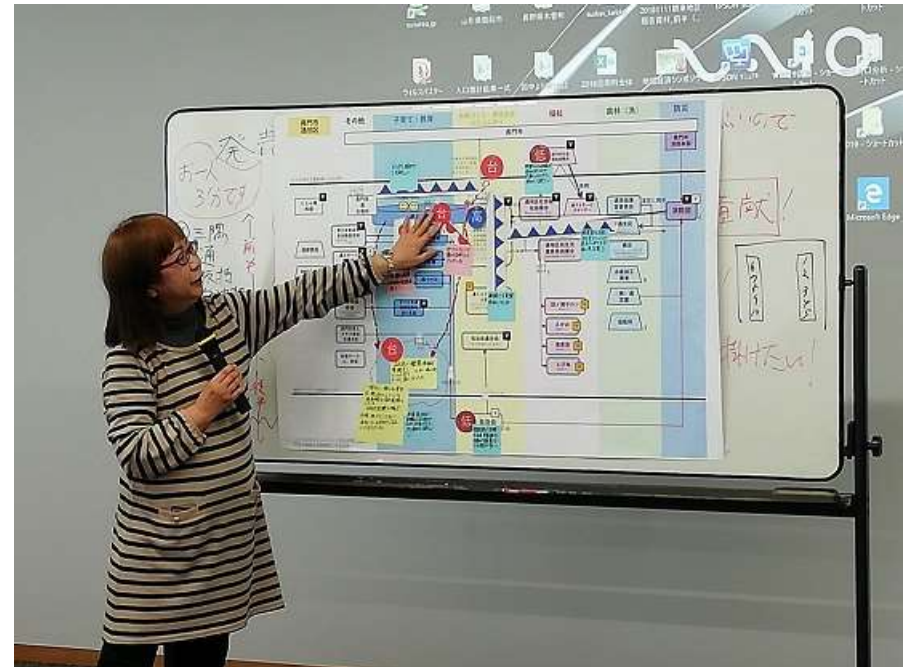

真木・渋木地区
人口531人、高齢化率52.0%

子育て・教育

地域づくり・移住定住
コミュニティ

福祉

農林(漁)

防災

長門市

長門市
消防本部

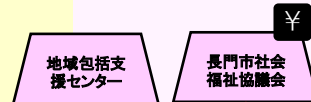

より広域を活動範囲とする団体 その他

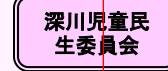
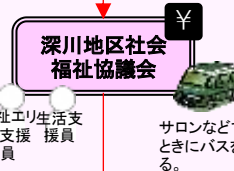
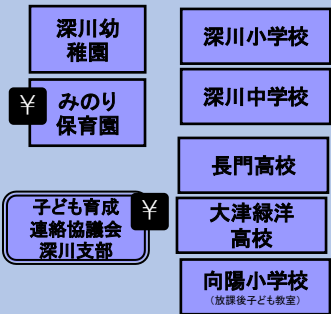
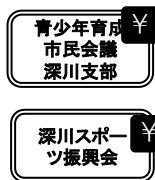

市職員を各協議会に3名ずつ配置(常時地域にいないわけではない。)

地区社協エリア

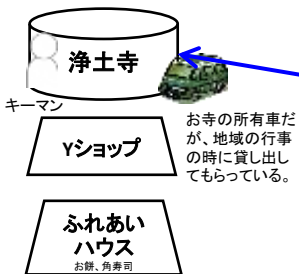

会長・副会長

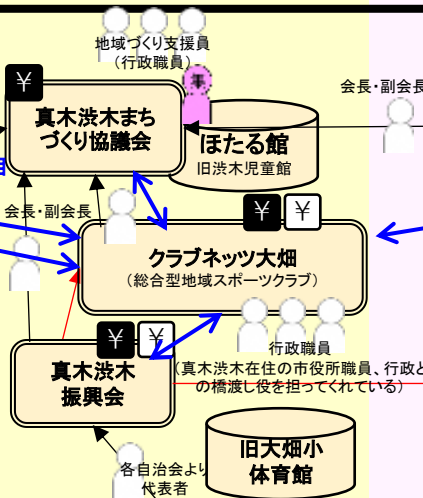

会長・副会長



協議会エリア

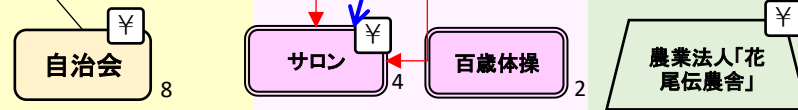
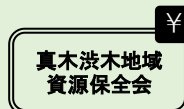

より小さなコミュニティ(自治会等)と同等の範囲を活動範囲とする団体

集落支援員による地域のハブ機能を活かした次世代定住促進の体制づくり例 (お寺の車両までも地域全体での活用へ)

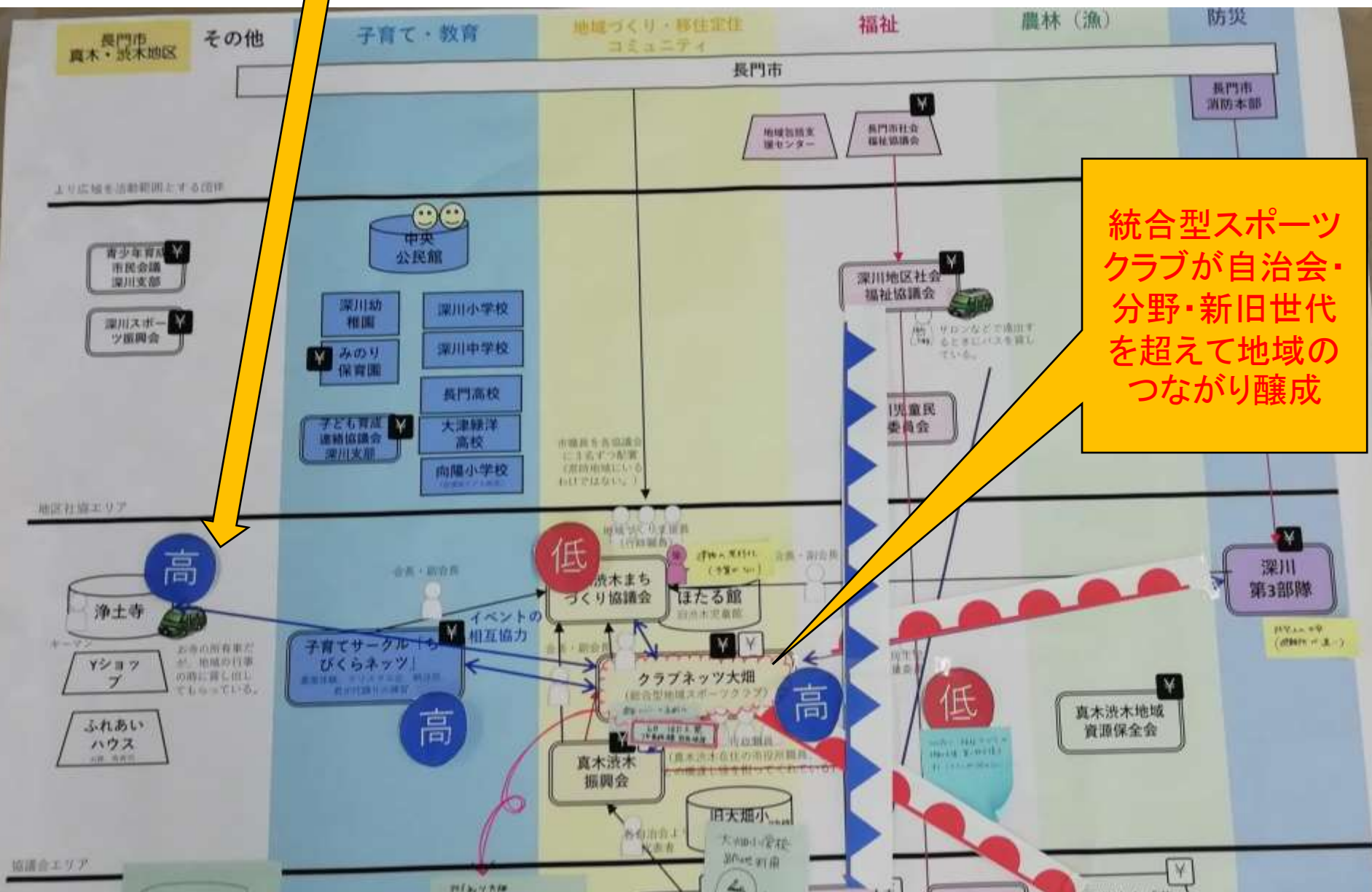

統合型スポーツ
 クラブが自治会・
 分野・新旧世代
 を超えて地域の
 つながり醸成

長門市
深川地区
5地区統合版

福祉エリア支援員によるすごく具体的な
地域全体のつなぎ直しプランの一例

地区社協が街中
に出っていくことで
広場的な交流と
共生の空間づくり
を狙う

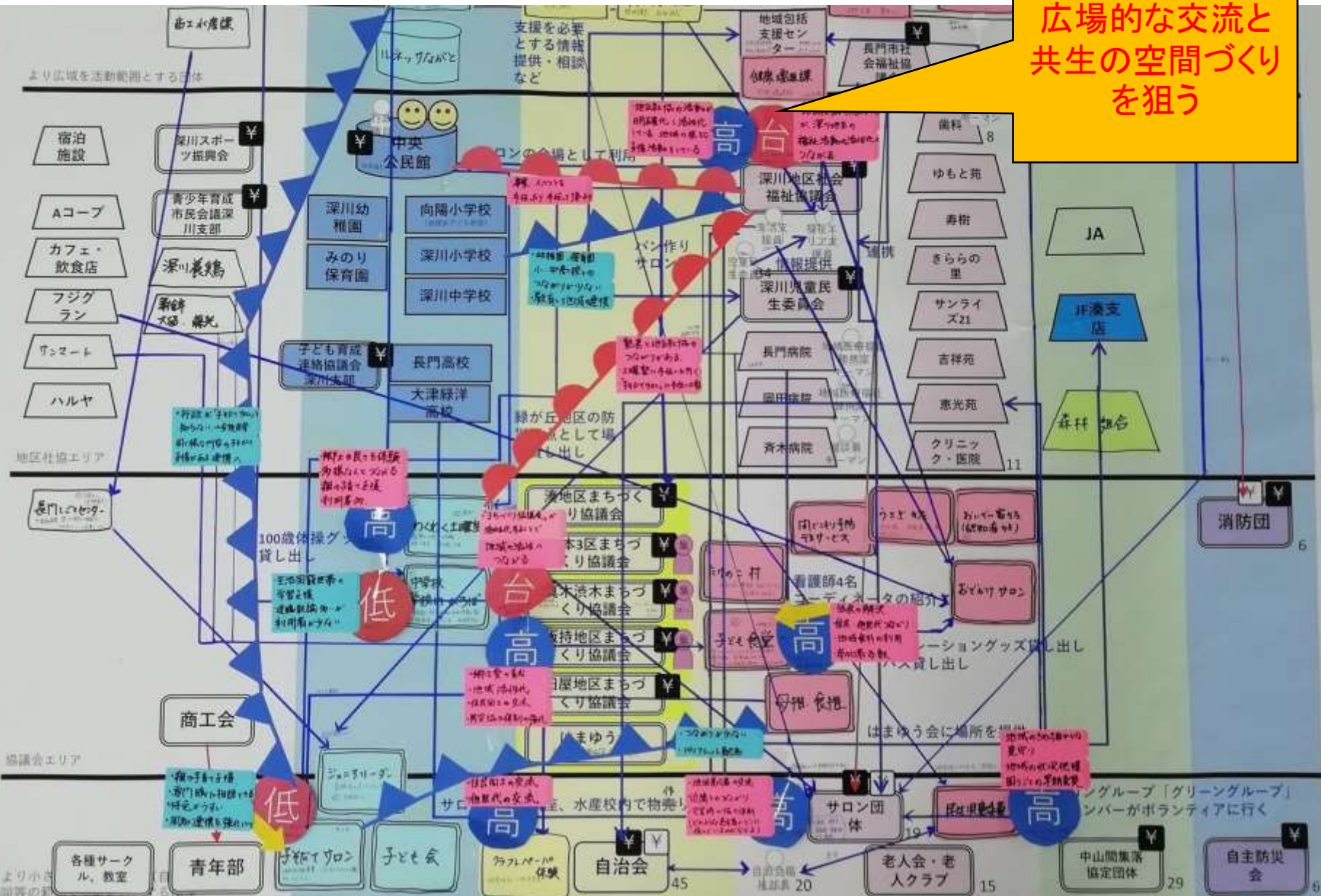

安芸高田市での取り組み * ご注意・図は全て暫定版

市内32地区に自治振興会が設立済み(先駆的)



常駐スタッフがいる地区は少数。運営体制検討中

地区ごとの人口分析実施→地元関係図と地元のお金の流れ図作成→持続可能な運営体制を検討



安芸高田市吉田町 自治体のコミュニティ体制図

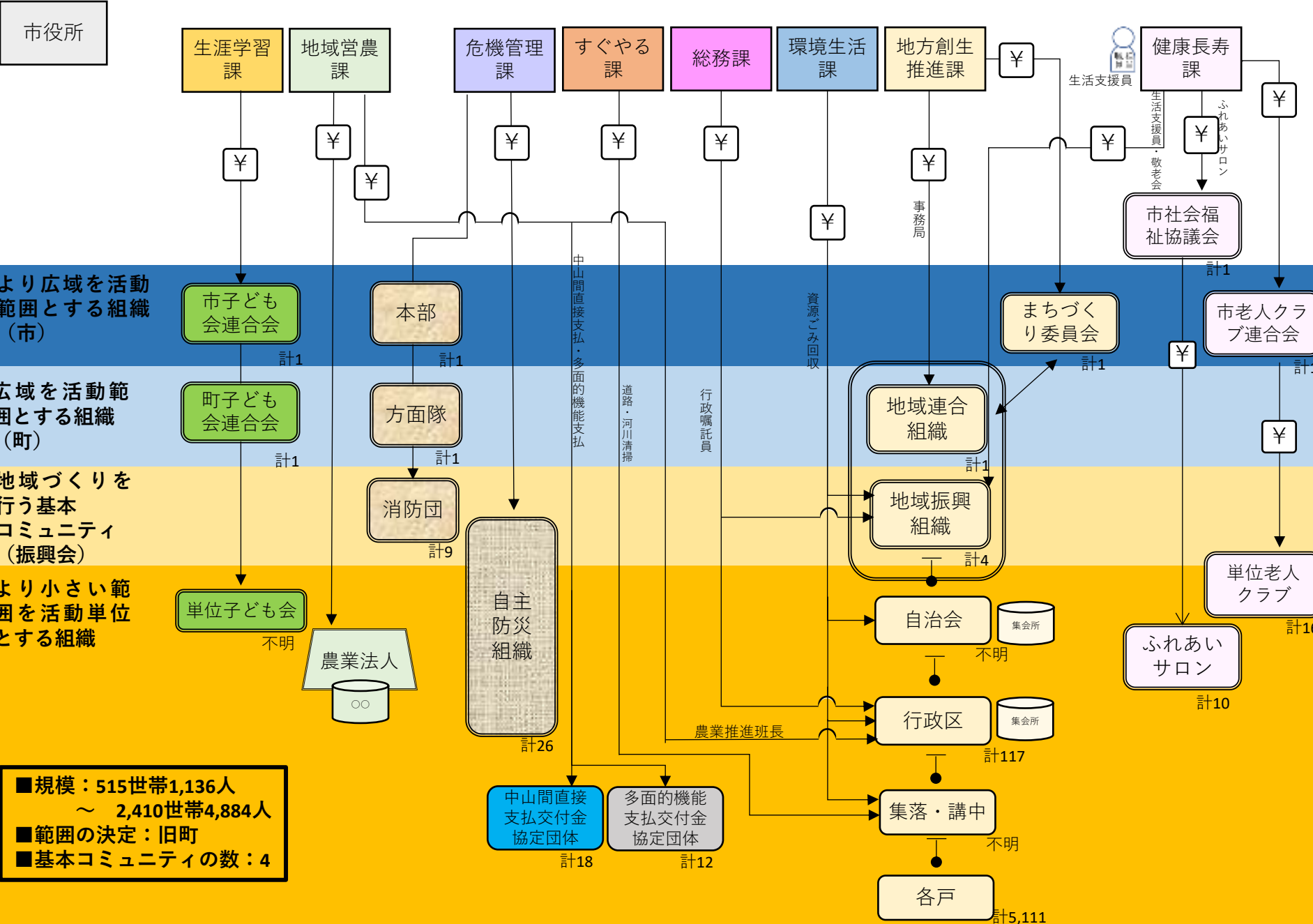

■規模：515世帯1,136人
 ~ 2,410世帯4,884人
 ■範囲の決定：旧町
 ■基本コミュニティの数：4

計5,111

吉田町 可愛地区 振興会

その他

子育て・教育

地域づくり・移住定住

福祉

農林(漁)

防災

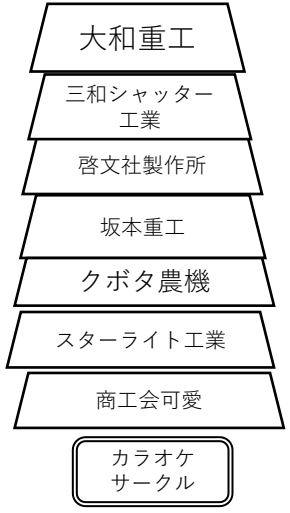

¥

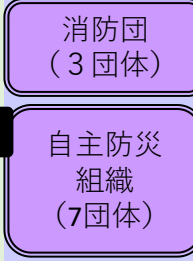
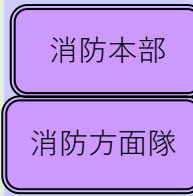
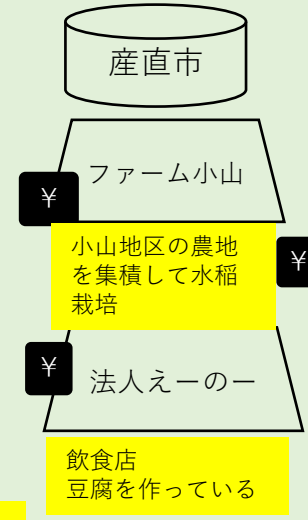
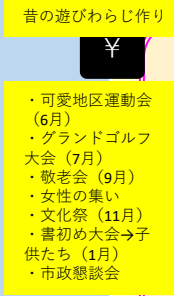
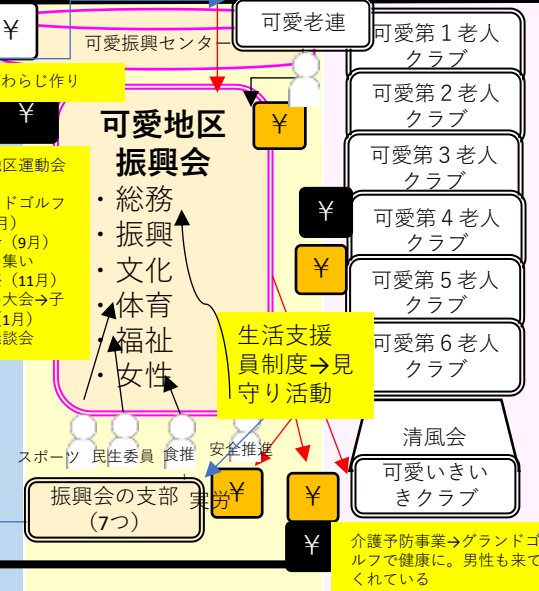
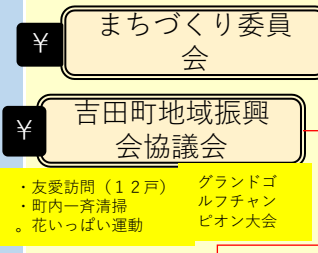
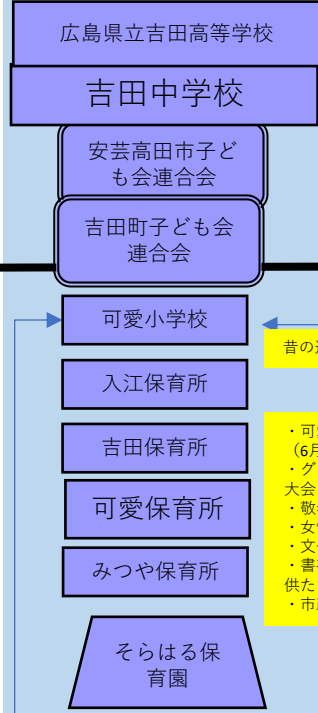

¥ リサイクル資源ごみ回収

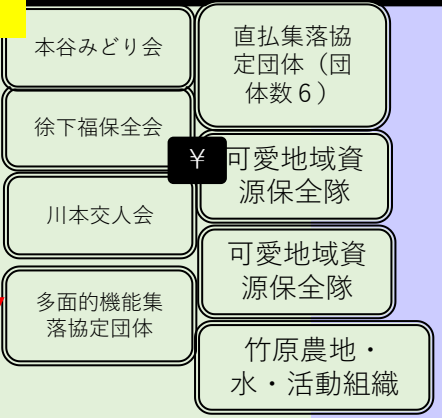
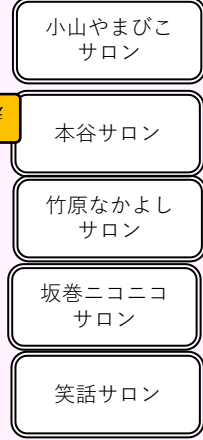
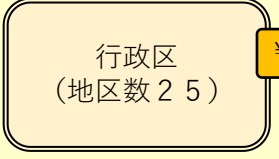
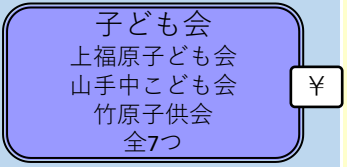

安芸高田市八千代町 自治体のコミュニティ体制図

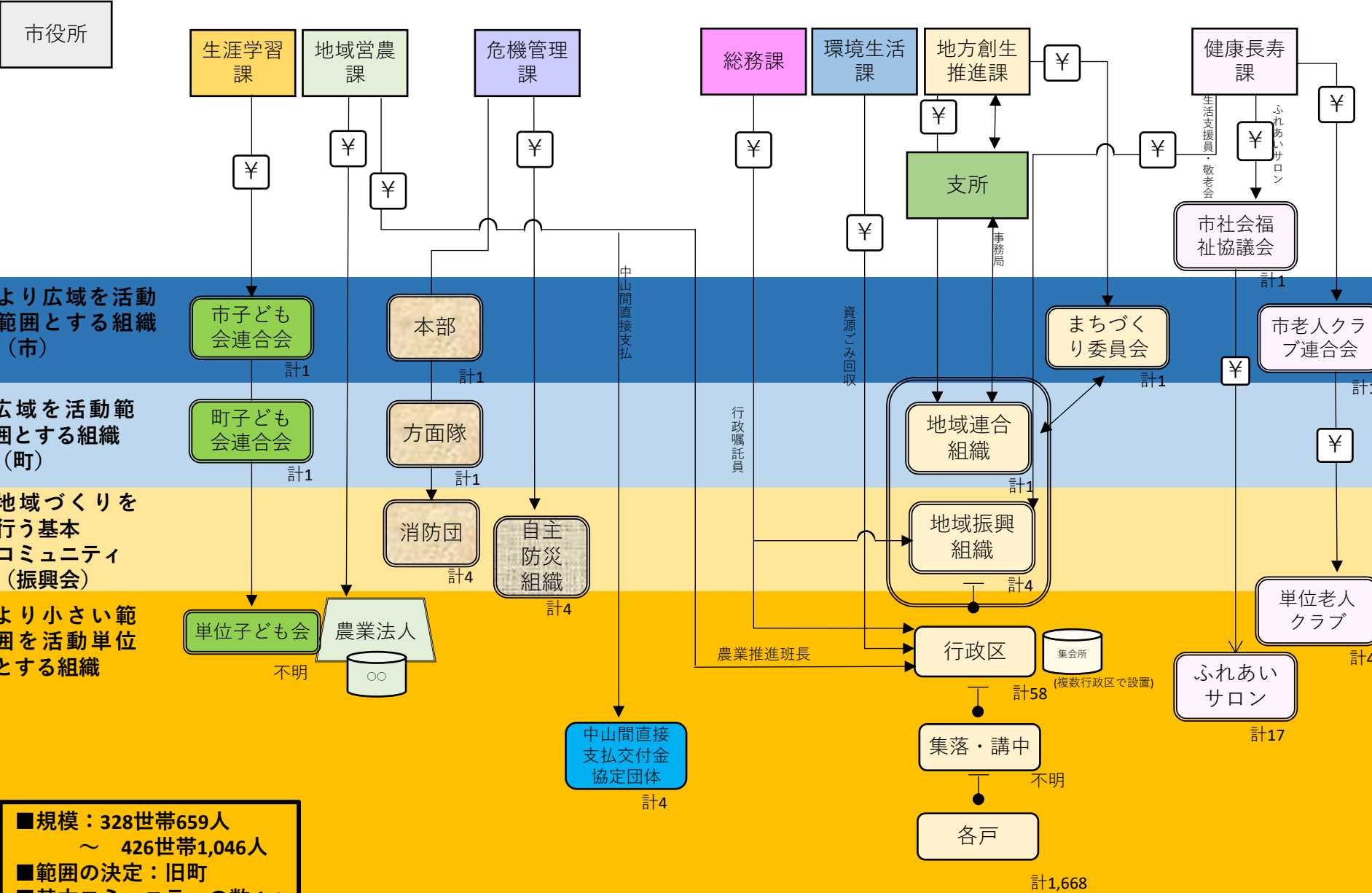

■ 規模：328世帯659人
 ~ 426世帯1,046人
 ■ 範囲の決定：旧町
 ■ 基本コミュニティの数：4

八千代町 上根・向山地域振興会

- 八千代商工
会青年部
- ひばりの会
- 八千代郷土
芸能保存会

その他

より広域を活動範囲とする団体

子育て・教育

- 安芸高田市子
ども会連合会
- 八千代町子ど
も会連合会
- 八千代小
学校PTA
- 八千代中
学校
- 刈田保
育園
- 八千代小
学校
- 八千代南
保育園
- 広島大学・田
口虫同好会

地域づくり・移住定住

- まちづくり委員会
- 八千代町振興会
連絡協議会

福祉

- 安芸高田市
社会福祉協
議会
- 民生委員会
- 安芸高田市老人ク
ラブ連合会

農林(漁)

- ハコテン
農園
- (株)
wagrica
- 木の駅八千代

木の駅八千代
上根・向山地域の人工林
の間伐、搬出、出荷、地
域通貨、チェーンソー講習
会(構成員の半数:広島
市等、外の人)

防災

- 消防本
部
- 消防方面隊
- 消防団
(団体数 1)
- 自主防災組
織
(団体数 1)

- | | | |
|---------------------|---------------------|-------------------------------|
| 八千代郵便
局 | 長谷川セー
ルド | めん処上根 |
| 部品セ
ンター
広島 | 広島国際射
撃場 | 珍豚香
八千代
店 |
| 八千代
運輸倉
庫 | 大平土木
(株) | (株)大和
エンジニア
八千代工場 |
| 大建自
動車整
備工場 | 三笠産
業 | セントラル
上根バイパ
ス店 |
| (株)
岡田商
事 | シルバー人
材センター | (株)やま
ひろ運輸 |
| 小川産業
(株)広
島工場 | 霧切谷 | ポートル
スチケット
ショップ安
芸高田 |
| 平田アルミ | (株)キャ
ビンガカ
広島 | 兼沢工業 |

地域づくりを行う基本コミュニティ

安芸高田市
根野
児童クラブ

- 上根集会所
- 上根・向山地域振興会
 - 総務部
 - 青年部
 - ふれあい部
 - 推進部
 - 広報部

- 総務部
 - 敬老会
 - 防犯灯維持・管理
 - 草刈り
- 推進部
 - グランドゴルフ
 - ふれあい部
 - 潜龍峡レストハウス
 - およりん祭
- 青年部
 - 上根夜市(夏祭り)
- 広報部
 - 広報誌作成

- ななまがりの会
- 潜龍峡ふれあいの里
潜龍峡レストハウス

行政区より一
名配置

八千代銭太鼓
グループ

- 末石子供会
- 子ども会
(団体数)

行政区
(地区数13)

- コスモスサロン
- 上根サロン
- 根の谷サロン
- 土井サロン
- 本郷ふれあいサ
ロン

棚田開墾
モリモリ
倶楽部

本郷の耕作放棄地の開
墾し、田で稲、畑で野
菜づくりをする。
田植え、炭焼き、稲刈
り等のイベントも実施

竹の駅あ
きたかた

本郷地区の竹林
整備・竹炭の作
成・国産メンマ
の材料作成・タ
ケノコ取りイベ
ント

直接集落協定
団体
(団体数2)

より小さなコミュニティ(自治会等)
と同等の範囲を活動範囲とする団体

安芸高田市美土里町 自治体のコミュニティ体制図

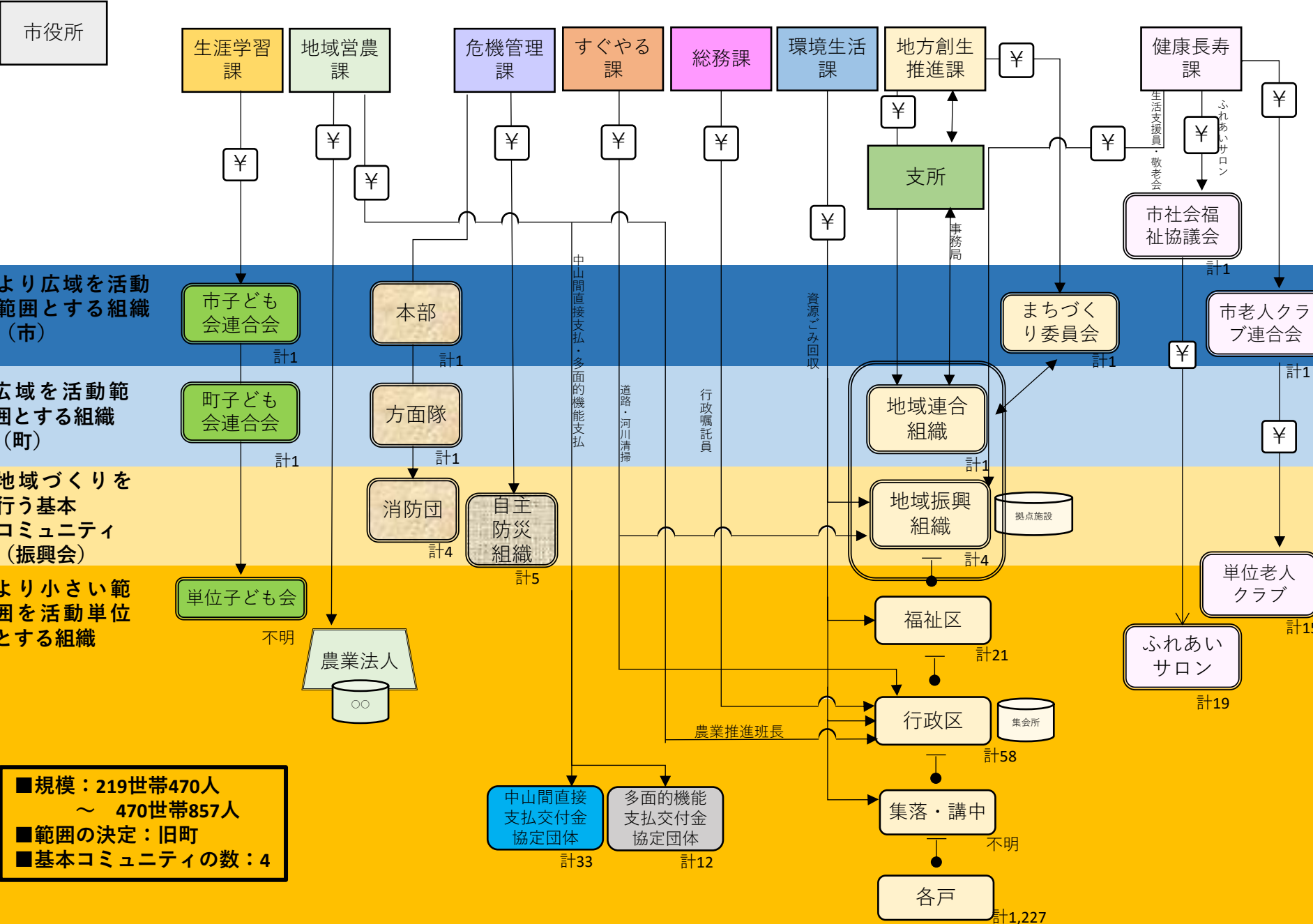

美土里町 生桑振興会

その他

より広域を活動範囲とする団体

- (有)広島ワイズ
- (有)石井運送
- (有)江田モーターズ
- (有)上川建設
- 青加工クラブ
- (株)ふれあい市
- 生桑郵便局

地域づくりを行う基本コミュニティ

より小さなコミュニティ（自治会等）
と同等の範囲を活動範囲とする団体

- 青女性会
- 女性会
(団体数2)

より小さなコミュニティ（常会等）と
同等の範囲を活動範囲とする団体

子育て・教育

- 美土里中学校
- 美土里小学校
- みどりの森保育園
- 安芸高田市子ども会連合会

- 桑田子ども会

施設を振興会が所有している。
運営は、(株)ふれあい市

地域づくり・移住定住

- まちづくり委員会
- 美土里町地域運営協議会連合会

- 生桑振興会
拠点施設まなびや

- 生桑振興会
- ふれあいの祭
敬老会

- 桑田の庄
- 生田集会所

代議員選出

- 福祉区
(地区数6)

- 行政区
(地区数18)
- 山和会
- 神楽団
(4団体)

福祉

- 安芸高田市社会福祉協議会
- 安芸高田市老人クラブ連合会
- 美土里町笑人クラブ連合会

- 桑田老人クラブ
- 青寿老人クラブ
- 愛親老人クラブ
- 智教寺トロッコ便
智教寺住民の公共交通



- 智教寺ふれあいサロン
- 青サロン
- 桑田ふれあいサロン
- ひめぼたるサロン

農林(漁)

- (有)犬伏興産
- 上野養魚場
- 佐々木養魚場

- (株)源流の里
- 石丸生産組合

- (有)桑田の庄

- 青集落支援保全会
- 桑田地区農地・水・環境保全会
- 直接集落協定団体
(団体数8)

防災

- 消防本部
- 消防方面隊

- 消防団
(団体数1)

- 生桑地域
自主防災会

美土里町 生桑振興会

その他

より広域を活動範囲とする団体

子育て・教育

- 美土里中学校
- 美土里小学校
- みどりの森保育園
- 安芸高田市子ども会連合会

地域づくり・移住定住

- まちづくり委員会
- 美土里町地域運営協議会連合会

福祉

- 安芸高田市社会福祉協議会
- 安芸高田市老人クラブ連合会
- 美土里町笑人クラブ連合会

農林（漁）

- (有)桑田の庄
- (有)犬伏興産
- 上野養魚場
- 佐々木養魚場

防災

- 消防本部
- 消防方面隊

- (有)広島ワイズ
- (有)石井運送
- (有)江田モーターズ
- (有)上川建設
- 青加エクラブ
- (株)ふれあい市
- 生桑郵便局

地域づくりを行う基本コミュニティ

より小さなコミュニティ（自治会等）と同等の範囲を活動範囲とする団体

- 青女性会 10万円
- 女性会（団体数2）

より小さなコミュニティ（常会等）と同等の範囲を活動範囲とする団体

困難

¥ 桑田子ども会 10万円

施設を振興会が所有している。
運営は、(株)ふれあい市

- 30人・日
- 30人・日
- 24人・日
- 180人・日

- 生桑振興会 拠点施設まなびや
- 生桑振興会
- ふれあいの祭 敬老会
- 桑田の庄
- 生田集会所

困難

- 桑田老人クラブ 10万円
- 青寿老人クラブ 10万円
- 愛親老人クラブ 10万円
- 智教寺トロッキコ便 10万円

智教寺住民の公共交通

- (株)源流の里
- 石丸生産組合

- 消防団（団体数1）

- 生桑地域自主防災会

- 福祉区（地区数6）

- 行政区（地区数18）
- 山和会 10万円
- 神楽団（4団体）

困難

- 智教寺ふれあいサロン 10万円
- 青サロン
- 桑田ふれあいサロン
- ひめぼたるサロン

- 青集落支援体全会 100, 10万, 10万円
- 桑田地区農地・水・環境保全会
- 直接集落協定団体（団体数8） 500, 100, 10万, 500, 100, 10万, 100, 50万, 10万円